



4 Wochen nach Entnahme aus dem Kühlschrank verwendet wird. Es wird empfohlen, dass Sie sich das Datum notieren, an dem Sie Erelzi aus dem Kühlschrank nehmen, und auch das Datum, nach dem Erelzi vernichtet werden sollte (nicht mehr als 4 Wochen nach der Entnahme aus dem Kühlschrank).

Überprüfen Sie die Lösung in der Spritze. Sie muss klar oder leicht schillernd, farblos bis leicht gelblich sein und kann kleine weiße oder fast lichtdurchlässige Proteinpartikel enthalten. Dieses Aussehen ist für Erelzi normal. Verwenden Sie die Lösung nicht, wenn sie verfärbt oder trüb ist oder andere als die oben beschriebenen Partikel enthält. Wenn Sie über das Aussehen der Lösung besorgt sind, fragen Sie Ihren Apotheker um Rat.

Entsorgen Sie Arzneimittel nicht im Abwasser oder Haushaltsabfall. Fragen Sie Ihren Apotheker, wie das Arzneimittel zu entsorgen ist, wenn Sie es nicht mehr verwenden. Sie tragen damit zum Schutz der Umwelt bei.

## 6. Inhalt der Packung und weitere Informationen

### Was Erelzi enthält

Der Wirkstoff ist Etanercept.

Eine Fertigspritze enthält 25 mg Etanercept oder 50 mg Etanercept.

Die sonstigen Bestandteile sind Citronensäure, Natriumcitrat (Ph.Eur.), Natriumchlorid, Sucrose, Lysinhydrochlorid, Natriumhydroxid, Salzsäure und Wasser für Injektionszwecke.

### Wie Erelzi aussieht und Inhalt der Packung

Erelzi ist als Fertigspritze erhältlich. Sie enthält eine klare oder leicht schillernde, farblose bis leicht gelbliche Injektionslösung (Injektion). Die Fertigspritzen bestehen aus klarem Typ-I-Glas, einem Gummi-Kolbenstopfen (Brombutylkautschuk), einer Kolbenstange, einer angebrachten 29-Gauge-Edelstahlkanüle und einer Nadelschutzkappe (thermoplastisches Elastomer). Die Spritzen werden mit einem automatischen Nadelschutz geliefert. Jede Packung enthält 1, 2 oder 4 Fertigspritzen mit Nadelschutz. Bündelpackungen enthalten 12 (3 Packungen à 4) 25 mg oder 50 mg Fertigspritzen mit Nadelschutz oder 8 (2 Packungen à 4) oder 24 (6 Packungen à 4) 25 mg Fertigspritzen mit Nadelschutz. Es werden möglicherweise nicht alle Packungsgrößen in den Verkehr gebracht.

### Zulassungsinhaber

Sandoz GmbH  
Biochemiestr. 10  
A-6250 Kundl  
Österreich

### Hersteller

Sandoz GmbH Schafftenau  
Biochemiestr. 10  
A-6336 Langkampfen  
Österreich

### Parallel vertrieben und umgepackt von

EurimPharm Arzneimittel GmbH  
EurimPark 8  
83416 Saaldorf-Surheim  
Tel.: 08654 7707-0

### Für das Inverkehrbringen in Deutschland freigegeben von:

EurimPharm Produktions GmbH  
EurimPark 6  
83416 Saaldorf-Surheim

Falls Sie weitere Informationen über das Arzneimittel wünschen, setzen Sie sich bitte mit dem örtlichen Vertreter des Zulassungsinhabers in Verbindung.

### Deutschland

Hexal AG  
Tel: +49 8024 908 0

### Diese Packungsbeilage wurde zuletzt überarbeitet im Dezember 2023.

Ausführliche Informationen zu diesem Arzneimittel sind auf den Internetseiten der Europäischen Arzneimittel-Agentur <http://www.ema.europa.eu> verfügbar.

## 7. Hinweise zur Anwendung einer Erelzi-Fertigspritze

**Lesen Sie diese Hinweise vor der Injektion VOLLSTÄNDIG durch.** Diese Informationen sind auch unter [www.erezi.eu](http://www.erezi.eu) und durch Scannen des folgenden QR-Codes verfügbar.



[www.erezi.eu](http://www.erezi.eu)

Versuchen Sie nicht, sich selbst eine Injektion zu verabreichen, wenn Sie zuvor nicht von Ihrem Arzt, dem medizinischen Fachpersonal oder Ihrem Apotheker geschult wurden. Der Umkarton enthält eine oder mehrere Erelzi-Fertigspritze(n), die einzeln in Blisterpackungen aus Plastik versiegelt ist (sind).

### NICHT VERWENDEN

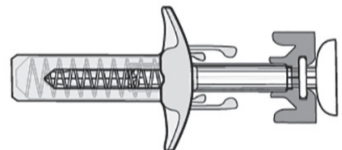

In dieser Konfiguration ist der Nadelschutz AKTIVIERT – Sie dürfen die Fertigspritze NICHT VERWENDEN.

### EINSATZBEREIT

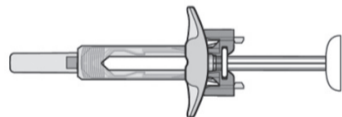

In dieser Konfiguration ist der Nadelschutz NICHT AKTIVIERT und die Fertigspritze ist einsatzbereit.

### Ihre Erelzi-Fertigspritze mit Nadelschutz und zusätzlicher Fingerauflage

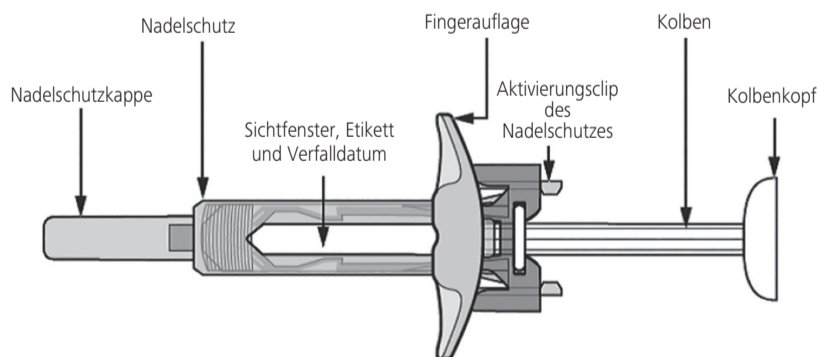

Nachdem das Arzneimittel injiziert wurde, wird der Nadelschutz aktiviert, sodass die Nadel umhüllt wird. Dies soll medizinisches Fachpersonal, Patienten, die sich ärztlich verordnete Arzneimittel selbst injizieren, sowie Menschen, die Patienten bei der Selbstinjektion helfen, besser vor versehentlichen Nadelstichverletzungen schützen.

### Was Sie vor der Injektion zusätzlich benötigen:

- Alkoholtupfer
- Wattebausch oder Mull
- Sicherheitsbehälter für die Entsorgung spitzer Gegenstände.



### Wichtige Sicherheitsinformationen

#### Vorsicht: Bewahren Sie die Fertigspritze für Kinder unzugänglich auf.

1. Öffnen Sie den Umkarton erst, wenn Sie bereit für die Anwendung dieses Arzneimittels sind.
2. Verwenden Sie dieses Arzneimittel nicht, wenn das Siegel der Blisterpackung beschädigt ist, da die Anwendung eventuell nicht mehr sicher ist.
3. Sie dürfen die Fertigspritze nicht schütteln.
4. Lassen Sie die Fertigspritze nie an Orten liegen, an denen sie von anderen manipuliert werden könnte.
5. Die Fertigspritze ist mit einem Nadelschutz ausgestattet, der aktiviert wird, um die Nadel nach Ende der Injektion abzudecken. Der Nadelschutz hilft bei der Vermeidung von Nadelstichverletzungen bei Personen, die die Fertigspritze handhaben. Achten Sie darauf, dass Sie die Aktivierungsclips des Nadelschutzes vor der Anwendung nicht berühren. Wenn Sie diese berühren, könnte der Nadelschutz zu früh aktiviert werden.
6. Entfernen Sie die Nadelschutzkappe erst unmittelbar bevor Sie sich die Injektion verabreichen.
7. Die Fertigspritze kann nicht wiederverwendet werden. Entsorgen Sie die gebrauchte Fertigspritze sofort nach der Anwendung in einem Sicherheitsbehälter für spitze Gegenstände.
8. Nicht verwenden, wenn die Spritze auf eine harte Oberfläche gefallen ist oder nach dem Entfernen der Nadelschutzkappe heruntergefallen ist.

### Aufbewahrung der Erelzi-Fertigspritze

1. Bewahren Sie dieses Arzneimittel im verschlossenen Umkarton auf, um den Inhalt vor Licht zu schützen. Im Kühlschrank lagern (2°C bis 8°C). NICHT EINFRIEREN.
2. Denken Sie daran, die Blisterpackung vor der Vorbereitung zur Injektion aus dem Kühlschrank zu nehmen, damit sie Raumtemperatur annimmt (15-30 Minuten).

3. Sie dürfen die Fertigspritze nach dem Verfalldatum, das auf dem Umkarton oder dem Etikett der Spritze (hinter „verwendbar bis“ bzw. „EXP“) angegeben ist, nicht mehr verwenden. Wenn das Verfalldatum überschritten ist, bringen Sie die gesamte Packung zur Apotheke zurück.

### Die Injektionsstelle

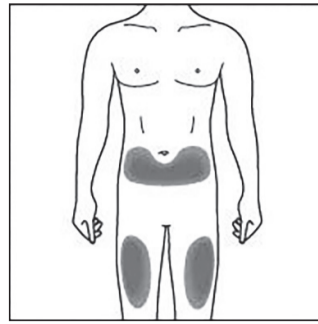

Die Injektionsstelle ist derjenige Bereich Ihres Körpers, an dem Sie die Fertigspritze anwenden.

- Der empfohlene Bereich ist die Vorderseite Ihrer Oberschenkel. Sie können die Injektion auch im unteren Bauchbereich vornehmen, **nicht** jedoch in einem Bereich von 5 cm um den Bauchnabel herum.
- Wechseln Sie bei jeder Injektion die Injektionsstelle.
- Nicht an Stellen injizieren, an denen die Haut empfindlich, gerötet, schuppig oder hart ist oder einen Bluterguss aufweist. Bereiche mit Narben oder Dehnungsstreifen sind zu vermeiden. Wenn Sie Psoriasis haben, dürfen Sie das Arzneimittel NICHT direkt in erhabene, verdickte, gerötete oder schuppige Hautbereiche oder Läsionen („Psoriasis-Hautläsionen“) injizieren.

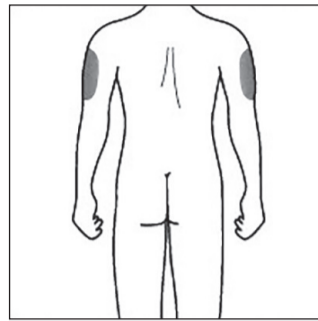

Falls ein Betreuer Ihnen die Injektion verabreicht, kann die Injektion auch an der Außenseite der Oberarme erfolgen.

### Vorbereitung der Erelzi-Fertigspritze

1. Nehmen Sie die Blisterpackung aus dem Kühlschrank und lassen Sie sie **ungeöffnet** etwa 15-30 Minuten liegen, damit sie Raumtemperatur annimmt.
2. Wenn Sie für die Anwendung der Fertigspritze bereit sind, öffnen Sie die Blisterpackung und waschen Sie sich gründlich die Hände mit Wasser und Seife.
3. Reinigen Sie die Injektionsstelle mit einem Alkoholtupfer.
4. Nehmen Sie die Fertigspritze aus der Blisterpackung.
5. Kontrollieren Sie die Fertigspritze. Die Flüssigkeit sollte klar oder leicht schillernd, farblos bis leicht gelblich sein und kann kleine weiße oder fast durchsichtige Proteinpartikel enthalten. Dieses Aussehen ist für Erelzi normal. Nicht verwenden, wenn die Flüssigkeit trübe erscheint, verfärbt ist oder große Klumpen, Flocken oder farbige Partikel enthält. Nicht verwenden, wenn die Fertigspritze beschädigt oder der Nadelschutz aktiviert ist. In all diesen Fällen bringen Sie die gesamte Packung zur Apotheke zurück.

### Wie wird die Erelzi-Fertigspritze angewendet?

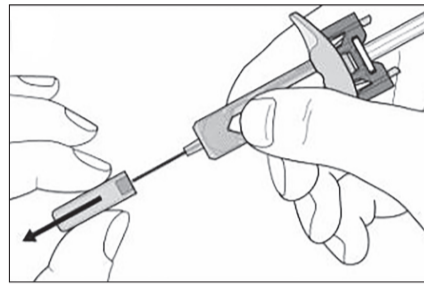

Entfernen Sie vorsichtig die Nadelschutzkappe von der Fertigspritze. Entsorgen Sie die Nadelschutzkappe. An der Nadelspitze kann ein Flüssigkeitstropfen zu sehen sein. Dies ist normal.

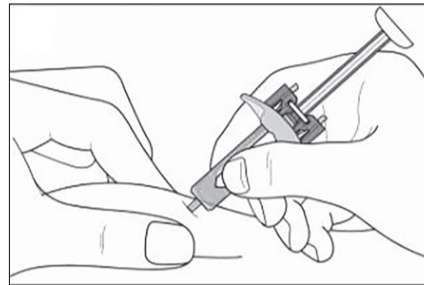

Drücken Sie die Haut an der Injektionsstelle vorsichtig zusammen und stechen Sie die Nadel ein, wie in der Abbildung dargestellt. Drücken Sie die Nadel vollständig hinein, um sicherzustellen, dass das gesamte Arzneimittel verabreicht werden kann.

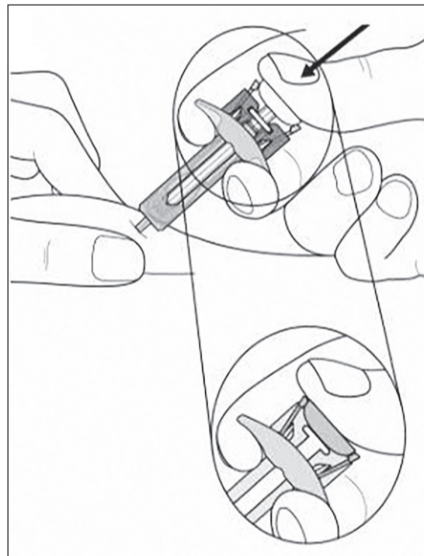

Halten Sie die Fingerauflage der Fertigspritze wie gezeigt fest. Drücken Sie den Kolben **langsam so weit wie möglich** hinein, bis sich der Kolbenkopf direkt zwischen den Aktivierungsclips des Nadelschutzes befindet. Halten Sie den Kolben vollständig nach unten gedrückt, während Sie die Spritze 5 Sekunden lang in dieser Position halten.

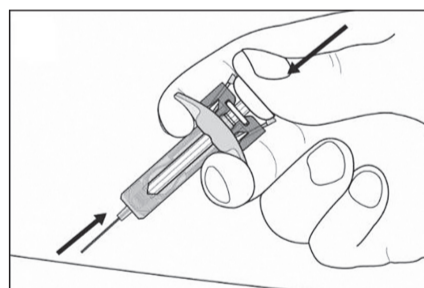

**Halten Sie den Kolben vollständig gedrückt** und ziehen Sie die Nadel vorsichtig und gerade aus der Injektionsstelle heraus.

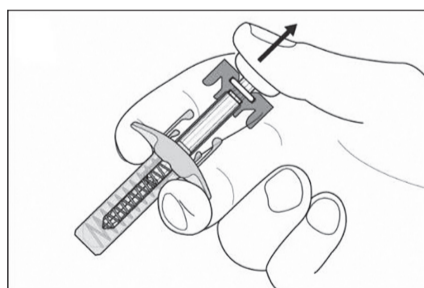

Lassen Sie den Kolben langsam los und lassen Sie den Nadelschutz automatisch die Nadel umhüllen. An der Injektionsstelle könnte etwas Blut austreten. Sie können mit einem Wattebausch oder Mull 10 Sekunden lang auf die Injektionsstelle drücken. An der Injektionsstelle nicht reiben. Falls nötig, können Sie die Injektionsstelle mit einem kleinen Pflaster abdecken.

### Hinweise zur Entsorgung



Entsorgen Sie die gebrauchte Fertigspritze in einem Sicherheitsbehälter (verschießbarer, durchstichsicherer Behälter). Zu Ihrer und der Sicherheit und Gesundheit anderer dürfen Nadeln und gebrauchte Spritzen **niemals** wiederverwendet werden.

**Wenn Sie Fragen haben, sprechen Sie bitte mit einem Arzt, dem medizinischen Fachpersonal oder einem Apotheker, die/der mit der Erelzi-Behandlung vertraut ist.**